

BASE



LAUFEN

Wichtige Hinweise

Die Farbabbildungen können von den tatsächlichen Farbtönen abweichen. Abweichungen bei den Abmessungen entsprechen den üblichen Toleranzen. Die hier gezeigten Badmilieus sind rein dekorativ und berücksichtigen nicht alle technischen Anforderungen. Unser Angebot beinhaltet nicht die verwendete Dekoration. Technische Änderungen und Änderungen bei Sortiment, Modellauswahl und Farben sind vorbehalten. Design geschützt.

Druck- und Satzfehler sowie Irrtümer vorbehalten.

Möbeloberflächen im Bad

sind besonderen klimatischen Bedingungen ausgesetzt. LAUFEN bietet verschiedene Oberflächenvarianten, die allesamt für diesen Einsatzzweck optimiert wurden und eine Gewähr für lange Lebensdauer bieten.

Keramik oder synthetisches Material

Im Badezimmer wird seit Jahrhunderten traditionell Keramik verwendet – und dies aus gutem Grund. Die überlegenen Eigenschaften des Materials sind offensichtlich, besonders hinsichtlich Hygiene, Nutzungsdauer, Umweltverträglichkeit und Langlebigkeit. Allerdings finden sich auf dem Markt auch Waschtische aus Kunststoff- und Mineralgusswerkstoffen, was für die Hersteller von Sanitärprojekten unter Design-Gesichtspunkten eine Herausforderung darstellt. LAUFEN ist schon immer als Innovator in der Sanitärbranche bekannt und arbeitet ständig an der Weiterentwicklung von Material und Produktionstechnik. Diese Entwicklungsarbeit führte zu neuartigen Keramik-Zusammensetzungen, mit denen kleinere Toleranzen und noch präzisere Eckradien oder grosse, flächige Keramikobjekte möglich werden. Dank massgefertigter Waschtischlösungen können Sanitärprojekte aus Keramik millimetergenau in Badgrundrisse eingepasst werden. Keramik weist damit in jeder Hinsicht hervorragende Leistungsmerkmale auf.



Eine Revolution in der Formensprache von Keramik

Die innovative und wertvolle Rezeptur von SaphirKeramik gibt dem Ausgangsmaterial noch nie da gewesene Möglichkeiten und Spielräume in der Formgestaltung. Kantenradien von 1–2 mm sind somit technisch machbar. Die neue Keramik ist deutlich härter und hat eine grössere Biegefestigkeit. LAUFEN konstruiert so dünnere keramische Körper in einer einfacheren Struktur und reduziert damit das Gewicht im Vergleich zur herkömmlichen Keramik. Die Vorteile sind vielfältig: niedrigerer Rohstoffverbrauch, geringerer Energieeinsatz in der Produktion und verbesserte Transportkosten.

Die SaphirKeramik ersetzt keine der bestehenden Rezepturen, sondern erweitert das Spektrum der Ausdrucksformen des Materials.

PRO S SLIM KOMBI-PACKS MIT BASE 4

PASSENDE BASE HOCHSCHRÄNKE
ZU PRO S SLIM 8

BASE MÖBEL FÜR VAL 10

BASE MÖBEL FÜR LAUFEN PRO S 14

PASSENDE BASE HOCHSCHRÄNKE
ZU VAL UND PRO S 20

MÖBELFARBEN 26

BASE MÖBEL

DIE ZEIT IM BAD PFLEGT AUCH DIE SEELE.
MIT BASE GESTALTET SIE SICH SO ANGENEHM
WIE MÖGLICH. DIE NEUE BADMÖBELSERIE
ERGÄNZT DIE LAUFEN KERAMIKKOLLEKTIONEN
UND INSZENIERT DIE ATMOSPHÄRE ALS
GESAMTÄSTHETISCHES RAUMERLEBNIS.
MIT ALLTAGSFUNKTIONALER TECHNIK, UNTER-
SCHIEDLICHEN OBERFLÄCHEN UND EINER
BREITEN FARBPALETTE UNTERSTÜTZT
DAS PROGRAMM AUCH ANSPRUCHSVOLLSTE
BADPLANUNG OHNE KOMPROMISSE.

PRO S SLIM KOMBI-PACKS Design by Peter Wirz



PRO S Slim Waschtisch 100 mit BASE Waschtischunterbau
BASE Spiegelschrank; Hochschrank PRO Wand-WC, rimless

PRO S SLIM KOMBI-PACKS MIT BASE

- Waschtische aus Keramik mit funktionalen, tiefen Becken und grosszügigen Ablagen
- Elegante, schlanke Linien sorgen für optische Leichtigkeit und die grifflosen Fronten für formale Reduktion
- Extra viel Stauraum dank einer grosszügigen Höhe des Unterbaumöbels
- Schubladen mit Push-Pull als auch Soft-Close-Mechanismus bieten hohen Komfort
- Leichte Reinigung durch glatte, gerade Flächen aussen und optimierte Schubladenkästen innen
- Erhältlich in vier modernen, spritzwassergeschützten Oberflächen, zwei davon in Echtholz-Haptik mit 3D Struktur – zusätzlich individualisierbar mit 39 lackierten Sonderfarben
- Optionale Vorderfüsse zur erhöhten Montagestabilität.



Design of the human touch: So lautet das Credo der Designschmiede Vetica aus Luzern. Das interdisziplinär und international besetzte Team um den Schweizer Designer Peter Wirz begleitet Entwicklungsprozesse von Industrieprodukten in Form und Funktion und versteht sich als Ideen-Generator – nicht nur in Sachen Design, das als interdisziplinärer Prozess in einem grösseren Zusammenhang gesehen wird.



PRO S Slim Waschtisch 80
BASE Waschtischunterbau; Hochschrank, Spiegelschrank



PRO S Slim Waschtisch 80
BASE Waschtischunterbau; Spiegelschrank

MÖGLICHE KOMBINATIONEN PRO S SLIM COMBI-PACKS UND BASE



Artikelnummer	864960	864961	864962
Waschtisch	600 × 500 mm	800 × 500 mm	1000 × 500 mm
Eigenschaften/ Ausstattung	Schmaler Waschtisch mit Armaturenbank, 1 Hahnloch, mit Überlauf, weiss	Schmaler Waschtisch mit Armaturenbank, 1 Hahnloch, mit Überlauf, weiss	Schmaler Waschtisch mit Armaturenbank, 2 Hahnlöchern, mit Überlauf, weiss
Waschtischunterbau	600 × 500 × 610 mm	800 × 500 × 610 mm	1000 × 500 × 610 mm
Eigenschaften/ Ausstattung	2 Schubladen mit Vollauszug, Push-Pull und Soft-Close-Mechanismus, obere Schublade mit Siphonausschnitt und 1 Schubladeneinteilung aus Kunststoff	2 Schubladen mit Vollauszug, Push-Pull und Soft-Close-Mechanismus, obere Schublade mit Siphonausschnitt und 1 Schubladeneinteilung aus Kunststoff	2 Schubladen mit Vollauszug, Push-Pull und Soft-Close-Mechanismus, obere Schublade mit Siphonausschnitt und 1 Schubladeneinteilung aus Kunststoff
Optional für Waschtischunterbau	Füsse aus eloxiertem Aluminium (2 Stk.) 483105 und Handtuchhalter 490952	Füsse aus eloxiertem Aluminium (2 Stk.) 483105 und Handtuchhalter 490952	Füsse aus eloxiertem Aluminium (2 Stk.) 483105 und Handtuchhalter 490952

Montagezubehör inbegriffen für Waschtischunterbau und Waschtisch

Platzsparenden Siphon separat bestellen 894250,
wir empfehlen die Verwendung des kurzen Eckabsperrventils Similor 5.04916.100.000

DAZU PASSEND			
Spiegelschrank	402761 / 402762	402812	402862
Beleuchtung	600 × 700 × 180 mm, Scharnier links/rechts Horizontale LED-Leuchte 1 × 7 W/m, 4000 K (Tageslicht), 230 V, verchromt, Energieklasse AA++	800 × 700 × 180 mm Horizontale LED-Leuchte 1 × 7 W/m, 4000 K (Tageslicht), 230 V, verchromt, Energieklasse AA++	1000 × 700 × 180 mm Horizontale LED-Leuchte 1 × 7 W/m, 4000 K (Tageslicht), 230 V, verchromt, Energieklasse AA++
Eigenschaften/ Ausstattung	1 Tür mit Soft-Close, beidseitige Verspiegelung innen/ausser (3 + 3 mm), 2 Glasfachböden (höhenverstellbar), Steckdose	2 Türen mit Soft-Close, beidseitige Verspiegelung innen/ausser (3 + 3 mm), 2 Glasfachböden (höhenverstellbar), Steckdose	2 Türen mit Soft-Close, beidseitige Verspiegelung innen/ausser (3 + 3 mm), 2 Glasfachböden (höhenverstellbar), Steckdose

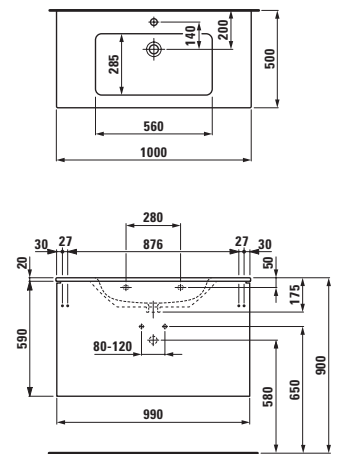
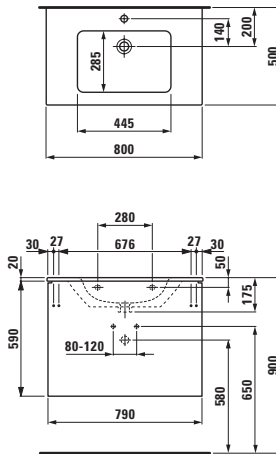
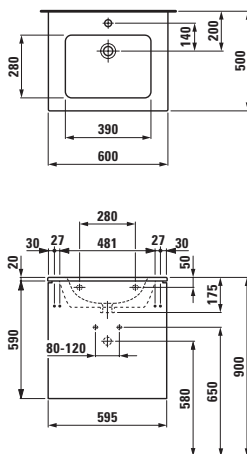

MÖGLICHE KOMBINATIONEN PRO S SLIM COMBI-PACKS UND BASE



Füsse aus eloxiertem Aluminium (2 Stk.)
483105



Handtuchhalter 490952

Artikelnummer	864963	86496
Waschtisch	1200 × 500 mm	1200 × 500 mm
Eigenschaften/ Ausstattung	Schmaler Waschtisch mit Armaturenbank, 1 Hahnloch (Option .104), mit Überlauf, weiss	Schmaler Waschtisch mit Armaturenbank, 2 Hahnlöchern (Option .107), mit Überlauf, weiss
Waschtischunterbau	1200 × 500 × 610 mm	1200 × 500 × 610 mm
Eigenschaften/ Ausstattung	2 Schubladen mit Vollauszug, Push-Pull und Soft-Close-Mechanismus, obere Schublade mit Siphonausschnitt und 1 Schubladeneinteilung aus Kunststoff	2 Schubladen mit Vollauszug, Push-Pull und Soft-Close-Mechanismus, obere Schublade mit Siphonausschnitt und 1 Schubladeneinteilung aus Kunststoff
Optional für Waschtischunterbau	Füsse aus eloxiertem Aluminium (2 Stk.) 483105 und Handtuchhalter 490952	Füsse aus eloxiertem Aluminium (2 Stk.) 483105 und Handtuchhalter 490952





Montagezubehör inbegriffen für Waschtischunterbau und Waschtisch

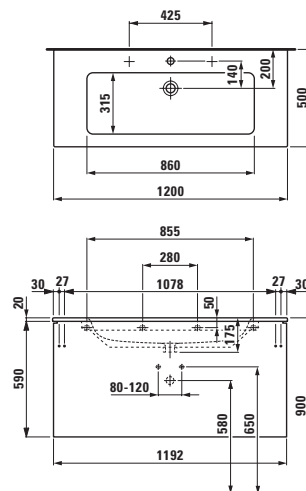
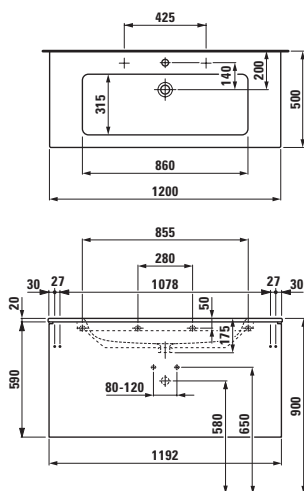



Platzsparenden Siphon separat bestellen 894250,
wir empfehlen die Verwendung des kurzen Eckabsperrentils Similor 5.04916.100.000

DAZU PASSEND		
Spiegelschrank	482912	482912
Beleuchtung	1200 × 700 × 180mm Horizontale LED-Leuchte 1 × 7 W/m, 4000 K (Tageslicht), 230 V, verchromt, Energieklasse AA++	1200 × 700 × 180mm Horizontale LED-Leuchte 1 × 7 W/m, 4000 K (Tageslicht), 230 V, verchromt, Energieklasse AA++
Eigenschaften/ Ausstattung	2 Türen mit Soft-Close, Verspiegelung innen/ ausen (3 + 3 mm), 2 Glasfachböden (höhenverstellbar), Steckdose	2 Türen mit Soft-Close, Verspiegelung innen/ ausen (3 + 3 mm), 2 Glasfachböden (höhenverstellbar), Steckdose



PASSENDE BASE HOCHSCHRÄNKE ZU PRO S SLIM

				
Artikelnummer	4.0268.1.110.xxx.1	4.0268.2.110.xxx.1	4.0270.1.110.xxx.1	4.0270.2.110.xxx.1
Beschreibung	Hochschrank, 1 Tür, Seitenschürzen mit Aussparung	Hochschrank, 1 Tür, Seitenschürzen mit Aussparung	Hochschrank, 2 Türen und 1 offenes Fach, Seitenschürzen mit Aussparung	Hochschrank, 2 Türen und 1 offenes Fach, Seitenschürzen mit Aussparung
Abmessungen Hochschrank	350 × 1650 × 336 mm	350 × 1650 × 336 mm	350 × 1650 × 336 mm	350 × 1650 × 336 mm
Scharnier	Links	Rechts	Links	Rechts
Eigenschaften/Ausstattung	1 Push-Pull-Tür, 1 fester Innenboden, 4 Glasfachböden (höhenverstellbar)	1 Push-Pull-Tür, 1 fester Innenboden, 4 Glasfachböden (höhenverstellbar)	2 Push-Pull-Türen, 1 offenes Fach, 4 Glasfachböden (höhenverstellbar)	2 Push-Pull-Türen, 1 offenes Fach, 4 Glasfachböden (höhenverstellbar)
	Montagezubehör inbegriffen			
Optional	Wäschekorb aus Draht 493020, Aluminiumfüsse (2 Stk.) 483105		Wäschekorb aus Draht 493020, Aluminiumfüsse (2 Stk.) 483105	

				
Artikelnummer	4.0265.1.110.xxx.1	4.0265.2.110.xxx.1	4.0261.1.110.xxx.1	4.0261.2.110.xxx.1
Beschreibung	Hochschrank mit kleiner Ausladung, 1 Tür, Seitenschürzen mit Aussparung	Hochschrank mit kleiner Ausladung, 1 Tür, Seitenschürzen mit Aussparung	Halbhochschrank, 1 Tür, Seitenschürzen mit Aussparung,	Halbhochschrank, 1 Tür, Seitenschürzen mit Aussparung,
Abmessungen Hochschrank	350 × 1650 × 185 mm	350 × 1650 × 185 mm	350 × 700 × 185 mm	350 × 700 × 185 mm
Scharnier	Links	Rechts	Links	Rechts
Eigenschaften/Ausstattung	1 Push-Pull-Tür, 1 fester Innenboden, 4 Glasfachböden (höhenverstellbar)		1 Push-Pull-Tür mit Soft-Close, 2 Glasfachböden (höhenverstellbar)	
	Montagezubehör inbegriffen			
Optional	Aluminiumfüsse (2 Stk.) 483105		-	

PASSENDE BASE HOCHSCHRÄNKE ZU PRO S SLIM



Artikelnummer	4.0272.1.110.xxx.1	4.0272.2.110.xxx.1	4.0273.0.110.xxx.1	4.9302.0
Beschreibung	Hochschrank, 2 Türen und 1 Schublade, Seitenschürzen mit Aussparung	Hochschrank, 2 Türen und 1 Schublade, Seitenschürzen mit Aussparung	Hochschrank, 1 Tür, massgefertigt, mit Aussparung	Wäschekorb aus Draht, verchromt
Abmessungen Hochschrank	350 × 1650 × 336 mm	350 × 1650 × 336 mm	250 – 450 × max.1650 × 336 mm	270 × 445 × 270 mm
Scharnier	Links	Rechts	Links / Rechts	-
Eigenschaften/ Ausstattung	2 Push-Pull-Türen mit Soft-Close, 1 Push-Pull-Schublade mit Soft-Close-Mechanismus, 4 Glasfachböden (höhenverstellbar)	2 Push-Pull-Türen mit Soft-Close, 1 Push-Pull-Schublade mit Soft-Close-Mechanismus, 4 Glasfachböden (höhenverstellbar)	1 Tür mit Soft-Close, 1 eloxierter Aluminiumgriff oder 1 Push-Pull-Tür mit Soft-Close-Mechanismus	-
	Montagezubehör inbegriffen			
Optional	Wäschekorb aus Draht 493020, Aluminiumfüsse (2 Stk.) 483105	Wäschekorb aus Draht 493020, Aluminiumfüsse (2 Stk.) 483105	Aluminiumfüsse (2 Stk.) 483105	-

VAL Design by Konstantin Grcic



VAL Waschtisch 60
BASE Waschtischunterbau, Spiegelschrank und Hochschrank mit geringer Ausladung

VAL MIT BASE



◆ SaphirKeramik

- Dank ihrer extrem schlanken Kontur und den klar definierten Radien wirken die Waschtische leicht und elegant
- Das grosszügige Innenbecken sorgt für viel Funktionalität
- Leichte Bedienung dank eleganter Griffe und Soft-Close-Mechanismus
- Viel Stauraum dank der grosszügigen Höhe des Unterbaumöbels
- Harmonische Möbelform durch die an den Waschtisch angepassten Eck-Radien
- Optionale Vorderfüsse zur erhöhten Montagestabilität

Der in München geborene Industriedesigner Konstantin Grcic absolvierte eine Ausbildung bei John Makepeace (GB) und studierte danach Industriedesign am Londoner Royal College of Art. 1991 gründete er in München sein Studio Konstantin Grcic Industrial Design. Seine Arbeiten finden sich in den ständigen Ausstellungen grosser Museen wie dem MoMA in New York und dem Pariser Centre Georges Pompidou.











VAL Waschtisch 60
BASE Waschtischunterbau







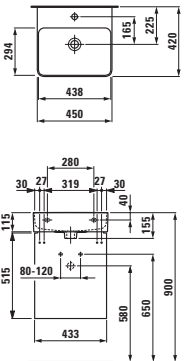
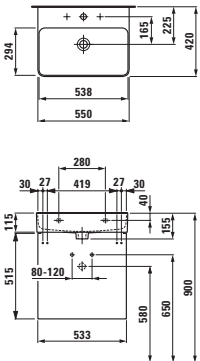
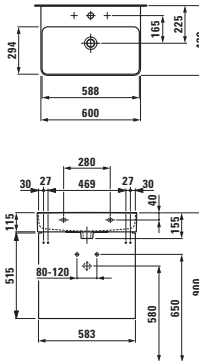
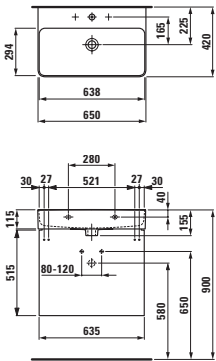

VAL Waschtisch 120, unterbaufähig
BASE Waschtischunterbau

BASE MÖBEL FÜR VAL

				
				
Artikelnummer	815281	810282	810283	810284
Waschtisch	450 × 420 mm	550 × 420 mm	600 × 420 mm	650 × 420 mm
Eigenschaften/ Ausstattung	Waschtisch mit Armaturenbank, 1 Hahnloch, mit Überlauf, weiss	Waschtisch mit Armaturenbank, 1 Hahnloch, mit Überlauf, weiss	Waschtisch mit Armaturenbank, 1 Hahnloch, mit Überlauf, weiss	Waschtisch mit Armaturenbank, 1 Hahnloch, mit Überlauf, weiss
DAZU PASSEND				
Waschtischunterbau	402132	402192	402252	402312
Eigenschaften/ Ausstattung	2 Schubladen mit Vollauszug, Soft-Close-Mechanismus und eloxierten Aluminiumgriffen, obere Schublade mit Siphonausschnitt und 1 Schubladeneinteilung aus Kunststoff	2 Schubladen mit Vollauszug, Soft-Close-Mechanismus und eloxierten Aluminiumgriffen, obere Schublade mit Siphonausschnitt und 1 Schubladeneinteilung aus Kunststoff	2 Schubladen mit Vollauszug, Soft-Close-Mechanismus und eloxierten Aluminiumgriffen, obere Schublade mit Siphonausschnitt und 1 Schubladeneinteilung aus Kunststoff	2 Schubladen mit Vollauszug, Soft-Close-Mechanismus und eloxierten Aluminiumgriffen, obere Schublade mit Siphonausschnitt und 1 Schubladeneinteilung aus Kunststoff
Optional für Waschtischunterbau	Füsse aus eloxiertem Aluminium (2 Stk.) 4.0299.0	Füsse aus eloxiertem Aluminium (2 Stk.) 4.0299.0	Füsse aus eloxiertem Aluminium (2 Stk.) 4.0299.0 und Handtuchhalter 4.9095.1	Füsse aus eloxiertem Aluminium (2 Stk.) 4.0299.0 und Handtuchhalter 4.9095.1
Platzsparenden Siphon separat bestellen 894250 wir empfehlen die Verwendung des kurzen Eckabsperrventils Similar 5.04916.100.000				
Spiegel / Spiegelschrank	447400	447401	402761 / 402762	402761 / 402762
Eigenschaften/ Ausstattung	4 mm-Spiegелglas mit Sicherheitsfolie auf der Rückseite, in elektropoliertem Aluminiumrahmen integriert	4 mm-Spiegелglas mit Sicherheitsfolie auf der Rückseite, in elektropoliertem Aluminiumrahmen integriert	1 Tür mit Soft-Close, beidseitige Verspiegelung innen/ausser (3 + 3 mm), 2 Glasfachböden (höhenverstellbar), Steckdose	1 Tür mit Soft-Close, beidseitige Verspiegelung innen/ausser (3 + 3 mm), 2 Glasfachböden (höhenverstellbar), Steckdose
Beleuchtung	447451 / 447452 ohne / mit Sensorschalter Horizontale LED-Leuchte 1 × 12 W/m, 4000 K (Tageslicht), 230 V, verchromt, Energieklasse AA++	447461 / 447462 ohne / mit Sensorschalter Horizontale LED-Leuchte 1 × 12 W/m, 4000 K (Tageslicht), 230 V, verchromt, Energieklasse AA++, Scharnier links	Horizontale LED-Leuchte 1 × 7 W/m, 4000 K (Tageslicht), 230 V, verchromt, Energieklasse AA++, Scharnier links/rechts	Horizontale LED-Leuchte 1 × 7 W/m, 4000 K (Tageslicht), 230 V, verchromt, Energieklasse AA++, Scharnier links/rechts
Optional für Spiegelschrank			Offenes Regalelement mit Spiegel 4.0295.0	Offenes Regalelement mit Spiegel 4.0295.0
				

BASE MÖBEL FÜR VAL

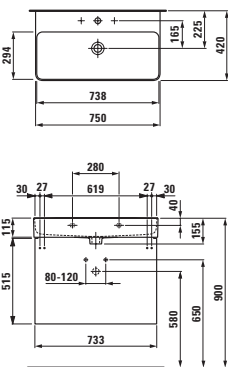
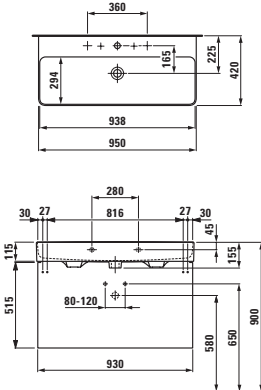
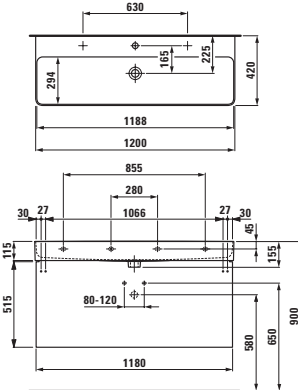
		
		
810285	810287	810289
750 × 420 mm	950 × 420 mm	1200 × 420 mm
Waschtisch mit Armaturenbank, 1 Hahnloch, mit Überlauf, weiss	Waschtisch mit Armaturenbank, 1 Hahnloch (Option 104) oder 2 Hahnlöcher (Option 107), mit Überlauf, weiss	Waschtisch mit Armaturenbank, 1 Hahnloch (Option 104) oder 2 Hahnlöcher (Option 107), mit Überlauf, weiss
402352	402412	402472
2 Schubladen mit Vollauszug, Soft-Close-Mechanismus und eloxierten Aluminiumgriffen, obere Schublade mit Siphonausschnitt und 1 Schubladeneinteilung aus Kunststoff	2 Schubladen mit Vollauszug, Soft-Close-Mechanismus und eloxierten Aluminiumgriffen, obere Schublade mit Siphonausschnitt und 1 Schubladeneinteilung aus Kunststoff	2 Schubladen mit Vollauszug, Soft-Close-Mechanismus und eloxierten Aluminiumgriffen, obere Schublade mit Siphonausschnitt und 1 Schubladeneinteilung aus Kunststoff
Füsse aus eloxiertem Aluminium (2 Stk.) 4.0299.0 und Handtuchhalter 4.9095.1	Füsse aus eloxiertem Aluminium (2 Stk.) 4.0299.0 und Handtuchhalter 4.9095.1	Füsse aus eloxiertem Aluminium (2 Stk.) 4.0299.0 und Handtuchhalter 4.9095.1
Platzsparenden Siphon separat bestellen 894250, wir empfehlen die Verwendung des kurzen Eckabsperrentils Similor 5.04916.100.000		
402812	402862	402912
2 Türen mit Soft-Close, beidseitige Verspiegelung innen/ausser (3 + 3 mm), 2 Glasfachböden (höhenverstellbar), Steckdose	2 Türen mit Soft-Close, beidseitige Verspiegelung innen/außen (3 + 3 mm), 2 Glasfachböden (höhenverstellbar), Steckdose	2 Türen mit Soft-Close, beidseitige Verspiegelung innen/außen (3 + 3 mm), 2 Glasfachböden (höhenverstellbar), Steckdose
Horizontale LED-Leuchte 1 × 7 W/m, 4000 K (Tageslicht), 230 V, verchromt, Energieklasse AA++	Horizontale LED-Leuchte 1 × 7 W/m, 4000 K (Tageslicht), 230 V, verchromt, Energieklasse AA++	Horizontale LED-Leuchte 1 × 7 W/m, 4000 K (Tageslicht), 230 V, verchromt, Energieklasse AA++
Offenes Regalelement mit Spiegel 4.0295.0	Offenes Regalelement mit Spiegel 4.0295.0	Offenes Regalelement mit Spiegel 4.0295.0
		



Füsse aus eloxiertem Aluminium (2 Stk.) 4.0299.0



Handtuchhalter 4.9095.1



Offenes Regalelement mit Spiegel 4.0295.0

PRO S

Design by Peter Wirz



PRO S Handwaschbecken 60
BASE Waschtischunterbau FRAME 25 Spiegelschrank LAUFEN SOLUTIONS Duschwanne

PRO S MIT BASE



Design der menschlichen Berührung:
Das ist das Credo von Vetica,
mit Hauptsitz in Luzern. Designer
Peter Wirz und sein interdisziplinäres,
internationales Team sehen sich als
«Ideenleute».

- Die Waschtische bieten einen hohen Nutzwert dank des tiefen Beckens
- Die Premium-Ästhetik von LAUFEN ist hier für jedermann erschwinglich
- Leichte Bedienung dank eleganter Griffe und Soft-Close-Mechanismus
- Viel Stauraum dank der grosszügigen Höhe des Unterbaumöbels
- Harmonische Möbelform durch die an den Waschtisch angepassten Eck-Radien
- Optionale Vorderfüsse zur erhöhten Montagestabilität











PRO S Handwaschbecken 45
BASE Waschtischunterbau



PRO S Waschtischmischer 60
BASE Waschtischunterbau

BASE MÖBEL FÜR PRO S

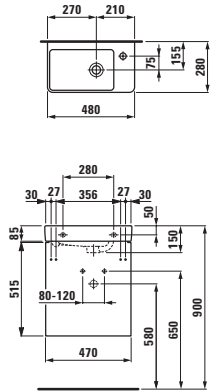
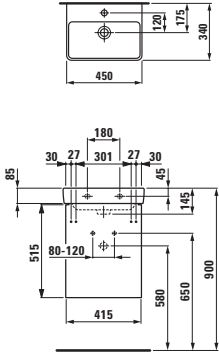
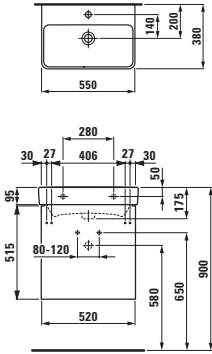
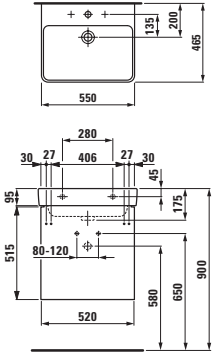
				
				
Artikelnummer	815954 / 815955	815961	818958	810962
Waschtisch	480 × 280 mm, rechts / links	450 × 340 mm	550 × 380 mm	550 × 465 mm
Eigenschaften/ Ausstattung	Asymmetrischer Handwaschtisch, 1 Hahnloch rechts / links, mit Überlauf, weiss	Waschtisch mit Armaturenbank, 1 Hahnloch, mit Überlauf, weiss	Waschtisch mit Armaturenbank, 1 Hahnloch, mit Überlauf, weiss	Waschtisch mit Armaturenbank, 1 Hahnloch, mit Überlauf, weiss
DAZU PASSEND				
Waschtischunterbau	402102 / 402101	402111/402112	402152	402172
Eigenschaften/ Ausstattung	1 Tür mit Soft-Close-Mechanismus, 1 Glasfachboden (höhenverstellbar) Scharnier rechts / links	1 Tür mit Soft-Close-Mechanismus, 1 Glasfachboden (höhenverstellbar) Scharnier links / rechts	2 Schubladen mit Vollauszug, Soft-Close-Mechanismus und eloxierten Aluminiumgriffen, obere Schublade mit Siphonausschnitt und 1 Schubladeneinteilung aus Kunststoff	2 Schubladen mit Vollauszug, Soft-Close-Mechanismus und eloxierten Aluminiumgriffen, obere Schublade mit Siphonausschnitt und 1 Schubladeneinteilung aus Kunststoff
Optional für Waschtischunterbau	Füsse aus eloxiertem Aluminium (2 Stk.) 4.8310.4	Füsse aus eloxiertem Aluminium (2 Stk.) 4.0299.1	Füsse aus eloxiertem Aluminium (2 Stk.) 4.0299.1 und Handtuchhalter 4.9095.1	Füsse aus eloxiertem Aluminium (2 Stk.) 4.0299.1 und Handtuchhalter 4.9095.1
Platzsparenden Siphon separat bestellen 894250, wir empfehlen die Verwendung des kurzen Eckabsperrventils Similor 5.04916.100.000				
Spiegel Spiegelschrank	447400	447400	402761/402762	402761/402762
Eigenschaften/ Ausstattung	4 mm-Spiegelglas mit Sicherheitsfolie auf der Rückseite, Spiegel ohne / mit Sensorschalter	4 mm-Spiegelglas mit Sicherheitsfolie auf der Rückseite, Spiegel ohne / mit Sensorschalter	1 Tür mit Soft-Close, beidseitige Verspiegelung innen/aussen, 2 Glasfachböden (höhenverstellbar), Steckdose Horizontale LED-Leuchte 1 × 7 W/m, 4000 K (Tageslicht), 230 V, verchromt, Energieklasse AA++, Scharnier links/rechts	1 Tür mit Soft-Close, beidseitige Verspiegelung innen/aussen, 2 Glasfachböden (höhenverstellbar), Steckdose Horizontale LED-Leuchte 1 × 7 W/m, 4000 K (Tageslicht), 230 V, verchromt, Energieklasse AA++, Scharnier links/rechts
Beleuchtung	447451 / 447452 ohne / mit Sensorschalter Horizontale LED-Leuchte 1 × 12 W/m, 4000 K (Tageslicht), 230 V, verchromt, Energieklasse AA++	447461 / 447462 ohne / mit Sensorschalter Horizontale LED-Leuchte 1 × 12 W/m, 4000 K (Tageslicht), 230 V, verchromt, Energieklasse AA++		
Optional für Spiegelschrank			Offenes Regalelement mit Spiegel 4.0295.0	Offenes Regalelement mit Spiegel 4.0295.0
				

BASE MÖBEL FÜR PRO S



Füsse aus eloxiertem Aluminium (2 Stk.) 4.0299.1



Handtuchhalter 4.9095.1



Offenes Regalelement mit Spiegel 4.0295.0







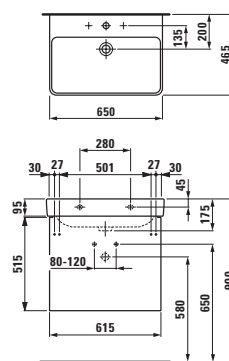
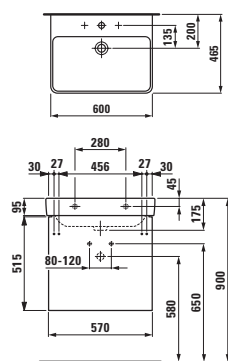
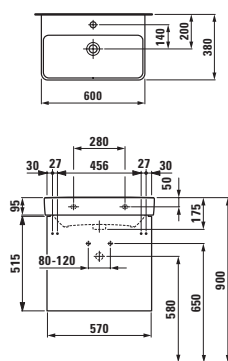

Artikelnummer	818959	810963	810964
Waschtisch	600 × 380 mm	600 × 465 mm	650 × 465 mm
Eigenschaften/ Ausstattung	Waschtisch mit Armaturenbank, 1 Hahnloch, mit Überlauf, weiss	Waschtisch mit Armaturenbank, 1 Hahnloch, mit Überlauf, weiss	Waschtisch mit Armaturenbank, 1 Hahnloch, mit Überlauf, weiss
DAZU PASSEND			
Waschtischunterbau	402212	402232	402292
Eigenschaften/ Ausstattung	2 Schubladen mit Vollauszug, Soft-Close-Mechanismus und eloxierten Aluminiumgriffen, obere Schublade mit Siphonausschnitt und 1 Schubladeneinteilung aus Kunststoff	2 Schubladen mit Vollauszug, Soft-Close-Mechanismus und eloxierten Aluminiumgriffen, obere Schublade mit Siphonausschnitt und 1 Schubladeneinteilung aus Kunststoff	2 Schubladen mit Vollauszug, Soft-Close-Mechanismus und eloxierten Aluminiumgriffen, obere Schublade mit Siphonausschnitt und 1 Schubladeneinteilung aus Kunststoff
Optional für Waschtischunterbau	Füsse aus eloxiertem Aluminium (2 Stk.) 4.0299.1 und Handtuchhalter 4.9095.1	Füsse aus eloxiertem Aluminium (2 Stk.) 4.0299.1 und Handtuchhalter 4.9095.1	Füsse aus eloxiertem Aluminium (2 Stk.) 4.0299.1 und Handtuchhalter 4.9095.1

Platzsparenden Siphon separat bestellen 894250, wir empfehlen die Verwendung des kurzen Eckabsperrentils Similor 5.04916.100.000





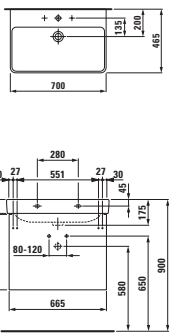
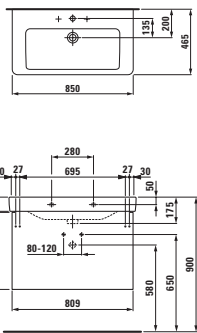
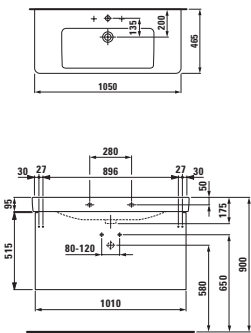
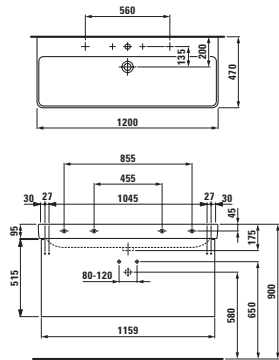

Spiegel Spiegelschrank	402761/402762	402761/402762	402761/402762
Eigenschaften/ Ausstattung	1 Tür mit Soft-Close, beidseitige Verspiegelung innen/ausser, 2 Glasfachböden (höhenverstellbar), Steckdose	1 Tür mit Soft-Close, beidseitige Verspiegelung innen/ausser, 2 Glasfachböden (höhenverstellbar), Steckdose	1 Tür mit Soft-Close, beidseitige Verspiegelung innen/ausser, 2 Glasfachböden (höhenverstellbar), Steckdose
Beleuchtung	Horizontale LED-Leuchte 1 × 7 W/m, 4000 K (Tageslicht), 230 V, verchromt, Energieklasse AA++, Scharnier links/rechts	Horizontale LED-Leuchte 1 × 7 W/m, 4000 K (Tageslicht), 230 V, verchromt, Energieklasse AA++, Scharnier links/rechts	Horizontale LED-Leuchte 1 × 7 W/m, 4000 K (Tageslicht), 230 V, verchromt, Energieklasse AA++, Scharnier links/rechts
Optional für Spiegelschrank	Offenes Regalelement mit Spiegel 4.0295.0	Offenes Regalelement mit Spiegel 4.0295.0	Offenes Regalelement mit Spiegel 4.0295.0



BASE MÖBEL FÜR PRO S

				
				
Artikelnummer	810967	813965	813966	814965
Waschtisch	700 × 465 mm	850 × 465 mm	1050 × 465 mm	1200 × 465 mm
Eigenschaften/ Ausstattung	Waschtisch mit Armaturenbank, 1 Hahnloch, mit Überlauf, weiss	Waschtisch mit Armaturenbank, 1 Hahnloch, mit Überlauf, weiss	Waschtisch mit Armaturenbank, 1 Hahnloch, mit Überlauf, weiss	Waschtisch mit Armaturenbank, 1 Hahnloch (Option 104), mit Überlauf, weiss
DAZU PASSEND				
Waschtischunterbau	402332	402392	402452	402492
Eigenschaften/ Ausstattung	2 Schubladen mit Vollauszug, Soft-Close-Mechanismus und eloxierten Aluminiumgriffen, obere Schublade mit Siphonausschnitt und 1 Schubladeneinteilung aus Kunststoff	2 Schubladen mit Vollauszug, Soft-Close-Mechanismus und eloxierten Aluminiumgriffen, obere Schublade mit Siphonausschnitt und 1 Schubladeneinteilung aus Kunststoff	2 Schubladen mit Vollauszug, Soft-Close-Mechanismus und eloxierten Aluminiumgriffen, obere Schublade mit Siphonausschnitt und 1 Schubladeneinteilung aus Kunststoff	2 Schubladen mit Vollauszug, Soft-Close-Mechanismus und eloxierten Aluminiumgriffen, obere Schublade mit Siphonausschnitt und 1 Schubladeneinteilung aus Kunststoff
Optional für Waschtischunterbau	Füsse aus eloxiertem Aluminium (2 Stk.) 4.0299.1 und Handtuchhalter 4.9095.1	Füsse aus eloxiertem Aluminium (2 Stk.) 4.0299.1 und Handtuchhalter 4.9095.1	Füsse aus eloxiertem Aluminium (2 Stk.) 4.0299.1 und Handtuchhalter 4.9095.1	Füsse aus eloxiertem Aluminium (2 Stk.) 4.0299.1 und Handtuchhalter 4.9095.1
Platzsparenden Siphon separat bestellen 894250, wir empfehlen die Verwendung des kurzen Eckabsperrventils Similor 5.04916.100.000				
Spiegel Spiegelschrank	402761/402762	402812	402862	402912
Eigenschaften/ Ausstattung	1 Tür mit Soft-Close, beidseitige Verspiegelung innen/aussern, 2 Glasfachböden (höhenverstellbar), Steckdose	2 Türen mit Soft-Close, beidseitige Verspiegelung innen/aussern (3 + 3 mm), 2 Glasfachböden (höhenverstellbar), Steckdose	2 Türen mit Soft-Close, beidseitige Verspiegelung innen/aussern (3 + 3 mm), 2 Glasfachböden (höhenverstellbar), Steckdose	1 Tür mit Soft-Close, beidseitige Verspiegelung innen/aussern, 2 Glasfachböden (höhenverstellbar), Steckdose
Beleuchtung	Horizontale LED-Leuchte 1 × 7 W/m, 4000 K (Tageslicht), 230 V, verchromt, Energieklasse AA++, Scharnier links/rechts	Horizontale LED-Leuchte 1 × 7 W/m, 4000 K (Tageslicht), 230 V, verchromt, Energieklasse AA++	Horizontale LED-Leuchte 1 × 7 W/m, 4000 K (Tageslicht), 230 V, verchromt, Energieklasse AA++	Horizontale LED-Leuchte 1 × 7 W/m, 4000 K (Tageslicht), 230 V, verchromt, Energieklasse AA++, Scharnier links/rechts
Optional für Spiegelschrank	Offenes Regalelement mit Spiegel 4.0295.0	Offenes Regalelement mit Spiegel 4.0295.0	Offenes Regalelement mit Spiegel 4.0295.0	Offenes Regalelement mit Spiegel 4.0295.0
				

BASE MÖBEL FÜR PRO S

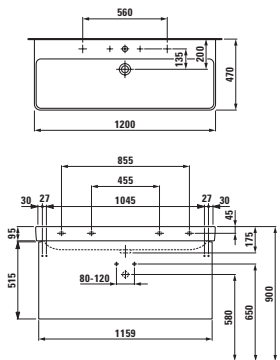
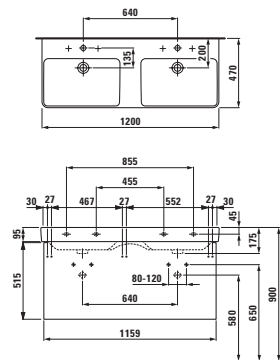
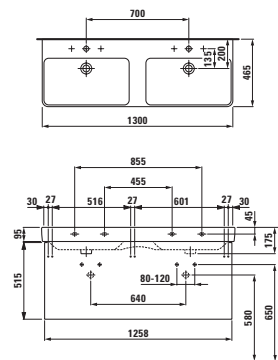
		
		
814965	814966	814968
1200 × 465 mm	1200 × 465 mm	1300 × 465 mm
Waschtisch mit Armaturenbank, 2 Hahnlöcher (Option 107), mit Überlauf, weiss	Doppelwaschtisch mit Armaturenbank, 2 Hahnlöcher, mit Überlauf, weiss	Doppelwaschtisch mit Armaturenbank, 2 Hahnloch, mit Überlauf, weiss
402392	402494	402514
2 Schubladen mit Vollauszug, Soft-Close-Mechanismus und eloxierten Aluminiumgriffen, obere Schublade mit Siphonausschnitt und 1 Schubladeneinteilung aus Kunststoff	2 Schubladen mit Vollauszug, Soft-Close-Mechanismus und eloxierten Aluminiumgriffen, obere Schublade mit Siphonausschnitt und 1 Schubladeneinteilung aus Kunststoff	2 Schubladen mit Vollauszug, Soft-Close-Mechanismus und eloxierten Aluminiumgriffen, obere Schublade mit Siphonausschnitt und 1 Schubladeneinteilung aus Kunststoff
Füsse aus eloxiertem Aluminium (2 Stk.) 4.0299.1 und Handtuchhalter 4.9095.1	Füsse aus eloxiertem Aluminium (2 Stk.) 4.0299.1 und Handtuchhalter 4.9095.1	Füsse aus eloxiertem Aluminium (2 Stk.) 4.0299.1 und Handtuchhalter 4.9095.1
Platzsparenden Siphon separat bestellen 894250, wir empfehlen die Verwendung des kurzen Eckabsperrventils Similor 5.04916.100.000		
402912	402912	402912
2 Türen mit Soft-Close, beidseitige Verspiegelung innen/aussen (3 + 3 mm), 2 Glasfachböden (höhenverstellbar), Steckdose Horizontale LED-Leuchte 1 × 7 W/m, 4000 K (Tageslicht), 230 V, verchromt, Energieklasse AA++	2 Türen mit Soft-Close, beidseitige Verspiegelung innen/aussen (3 + 3 mm), 2 Glasfachböden (höhenverstellbar), Steckdose Horizontale LED-Leuchte 1 × 7 W/m, 4000 K (Tageslicht), 230 V, verchromt, Energieklasse AA++	2 Türen mit Soft-Close, beidseitige Verspiegelung innen/aussen (3 + 3 mm), 2 Glasfachböden (höhenverstellbar), Steckdose Horizontale LED-Leuchte 1 × 7 W/m, 4000 K (Tageslicht), 230 V, verchromt, Energieklasse AA++
Offenes Regalelement mit Spiegel 4.0295.0	Offenes Regalelement mit Spiegel 4.0295.0	Offenes Regalelement mit Spiegel 4.0295.0
		



Füsse aus eloxiertem Aluminium (2 Stk.) 4.0299.1











Handtuchhalter 4.9095.1



Offenes Regalelement mit Spiegel 4.0295.0

PASSENDE BASE HOCHSCHRÄNKE ZU VAL/ PRO S

				
Artikelnummer	4.0267.1.110.xxx.1	4.0267.2.110.xxx.1	4.0269.1.110.xxx.1	4.0269.2.110.xxx.1
Beschreibung	Hochschrank, 1 Tür mit eloxiertem Aluminiumgriff, Seitenschürzen mit Radius	Hochschrank, 1 Tür mit eloxiertem Aluminiumgriff, Seitenschürzen mit Radius	Hochschrank, 2 Türen mit eloxierten Aluminiumgriffen, Seitenschürzen mit Radius, 1 offenes Fach	Hochschrank, 2 Türen mit eloxierten Aluminiumgriffen, Seitenschürzen mit Radius, 1 offenes Fach
Abmessungen Hochschrank	350 × 1650 × 336 mm	350 × 1650 × 336 mm	350 × 1650 × 336 mm	350 × 1650 × 336 mm
Scharnier	Links	Rechts	Links	Rechts
Eigenschaften/ Ausstattung	1 Tür mit Soft-Close, 1 fester Innenboden, 4 Glasfachböden (höhenverstellbar)	1 Tür mit Soft-Close, 1 fester Innenboden, 4 Glasfachböden (höhenverstellbar)	2 Türen mit Soft-Close, 4 Glasfachböden (höhenverstellbar)	2 Türen mit Soft-Close, 4 Glasfachböden (höhenverstellbar)
	Montagezubehör inbegriffen			
Optional	Wäschekorb aus Draht 4.9302.0 Eloxierte Aluminiumfüsse (2 Stk.) 4.0299.0		Wäschekorb aus Draht 4.9302.0 Eloxierte Aluminiumfüsse (2 Stk.) 4.0299.0	

				
Artikelnummer	4.0264.1.110.xxx.1	4.0264.2.110.xxx.1	4.0260.1.110.xxx.1	4.0260.2.110.xxx.1
Beschreibung	Hochschrank, 1 Tür mit eloxiertem Aluminiumgriff, Seitenschürzen mit Radius	Hochschrank, 1 Tür mit eloxiertem Aluminiumgriff, Seitenschürzen mit Radius	Halbhochschrank, 1 Tür mit eloxiertem Aluminiumgriff, Seitenschürzen mit Radius	Halbhochschrank, 1 Tür mit eloxiertem Aluminiumgriff, Seitenschürzen mit Radius
Abmessungen Hochschrank	350 × 1650 × 185 mm	350 × 1650 × 185 mm	350 × 700 × 185 mm	350 × 700 × 185 mm
Scharnier	Links	Rechts	Links	Rechts
Eigenschaften/ Ausstattung	1 Tür mit Soft-Close, 1 fester Innenboden, 4 Glasfachböden (höhenverstellbar)	1 Tür mit Soft-Close, 1 fester Innenboden, 4 Glasfachböden (höhenverstellbar)	1 Tür mit Soft-Close, 2 Glasfachböden (höhenverstellbar)	1 Tür mit Soft-Close, 2 Glasfachböden (höhenverstellbar)
	Montagezubehör inbegriffen			
Optional	Eloxierte Aluminiumfüsse (2 Stk.) 4.0299.0		-	

PASSENDE BASE HOCHSCHRÄNKE ZU VAL/ PRO S

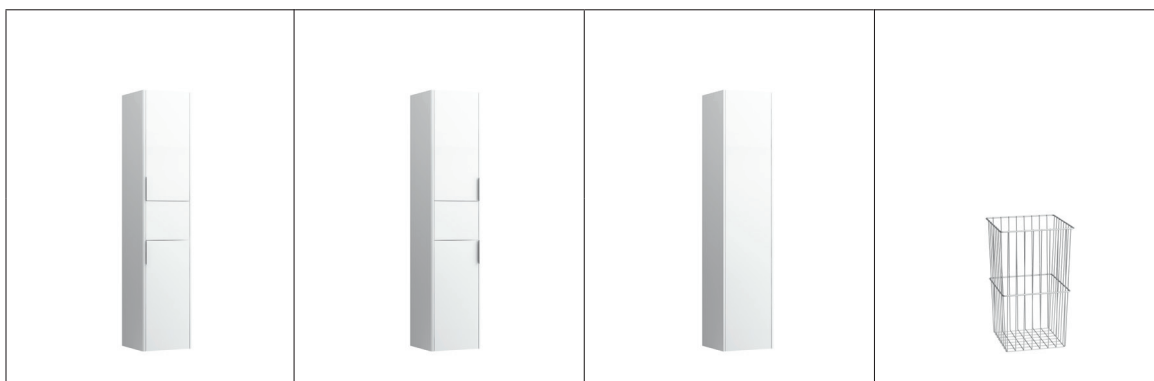

Artikelnummer	4.0271.1.110.xxx.1	4.0271.2.110.xxx.1	4.0273.0.110.xxx.1	4.9302.0
Beschreibung	Hochschrank, 2 Türen mit eloxierten Aluminiumgriffen, Seitenschürzen mit Radius, 1 Schublade	Hochschrank, 2 Türen mit eloxierten Aluminiumgriffen, Seitenschürzen mit Radius, 1 Schublade	Hochschrank, 1 Tür, massgefertigt, Seitenschürzen mit Radius	Wäschekorb aus Draht, verchromt
Abmessungen Hochschrank	350 × 1650 × 336 mm	350 x1650 × 336 mm	250 – 450 × max.1650 × 336 mm	270 × 445 × 270 mm
Scharnier	Links	Rechts	Links / Rechts	-
Eigenschaften/ Ausstattung	2 Tür mit Soft-Close, 1 Push-Pull-Schublade mit Soft-Close-Mechanismus, 4 Glasfachböden (höhenverstellbar)	2 Tür mit Soft-Close, 1 Push-Pull-Schublade mit Soft-Close-Mechanismus, 4 Glasfachböden (höhenverstellbar)	1 Tür mit Soft-Close, 1 eloxierter Aluminiumgriff oder 1 Push-Pull-Tür mit Soft-Close	-
	Montagezubehör inbegriffen			-
Optional	Wäschekorb aus Draht 4.9302.0 Eloxierte Aluminiumfüsse (2 Stk.) 4.0299.0		Eloxierte Aluminiumfüsse (2 Stk.) 4.0299.0	-

BASE UNTERSCHRÄNKE

- Viel Stauraum dank der grosszügigen Höhe des Unterbaumöbels
- Mehr Platz in den Schubladen dank platzsparendem Siphon (optional)
- Optimale Zugänglichkeit dank komplett ausziehbarer Schubladen
- Langlebige Schubladen-Beschläge aus Metal mit Soft-Close-Mechanismus
- Herausnehmbare Schubladeneinteilung aus transparentem Kunststoff für mehr Übersicht und Ordnung
- Die pflegeleichte, fugenlose Möbeloberfläche ist kratz- und wasserunempfindlich sowie lichtbeständig



BASE SPIEGELSCHRÄNKE

- Spiegelschränke bieten noch mehr Platz für die Dinge des täglichen Lebens
- Die Oberflächen passen zu den anderen Base Möbelementen
- Dank beidseitiger Verspiegelung ist Schminken und Pflegen auch bei offenen Türen möglich
- Die höhenverstellbaren Glas-Innenböden können individuell angeordnet werden
- Blendfreie, sichere Ausleuchtung dank spritzwassergeschützter LED-Leuchte
- Praktische interne Steckdose



BASE HOCHSCHRÄNKE

- Hoch- und Halbhochschränke ergänzen die Base Möbelsets perfekt
- Individuelle Badszenarien und optimale Raumnutzung dank 10 verschiedener Konfigurationen
- Die höhenverstellbaren Glas-Innenböden können individuell angeordnet werden
- Optionales Zubehör: Vorderfüsse zur erhöhten Montagestabilität und Wäschekorb



PRODUKTDDETAILS & EIGENSCHAFTEN

- Front und Korpus aus langlebigen, robusten Materialien gefertigt
- Foliierte ABS-Kanten schützen vor mechanischer Beanspruchung und Feuchtigkeit
- Hochwertige, langlebige Beschläge und Komponenten
- Runde oder eckige Kantenform passend zu unterschiedlichen Badkeramiken
- Einfache und schnelle Wandmontage dank flexibel einstellbarem 3D-Befestigungssystem
- Vier aktuelle Farbvarianten plus 39 mattlackierte Farben für individuelle Badgestaltung



VAL Waschtisch 60
BASE Waschtischunterbau, Spiegelschrank und Hochschrank mit geringer Ausladung



PRO S Waschtisch 45 PRO Wand-WC BASE Waschtischunterbau, Offenes Regalelement LAUFEN SOLUTIONS Duschwanne FRAME 25 Spiegel



VAL Waschtisch 45, Wand-WC BASE Waschtischunterbau FRAME 25 Spiegel



PRO S Waschtisch 120 BASE Waschtischunterbau, Spiegelschrank PRO Wand-WC, rimless LAUFEN SOLUTIONS Duschwanne

MÖBEL -UND SPIEGELSCHRANKFARBEN



.260 Weiss matt



.261 Weiss glänzend



.262 Ulme hell



.263 Ulme dunkelbraun

.999 Multicolor

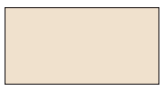

01

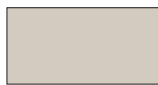

02

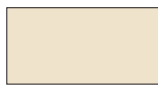

03

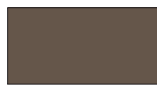

04



05



06



07



08



09



10



11



12



13



14



15



16

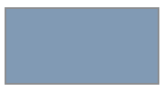

17



18



19



20



21



22



23



24



25



26



27



28



29



30



31



32



33



34



35



36



37



38



39

FARBEN HANDTUCHHALTER



.104 Aluminium glanzeloxiert



.105 Aluminium eloxiert



.106 Aluminium eloxiert
dunkelbraun



www.laufen.ch



Broschüren Download



Laufen Bathrooms App
für iPhone/iPad



www.bim.laufen.com

www.facebook.com/laufenbathrooms

www.twitter.com/laufenbathrooms

www.youtube.com/laufensimilorschweiz

www.instagram.com/laufenbathrooms

www.pinterest.com/laufenbathrooms